

**Auch unser Premium
2022 Tor ist leicht
selbst zu montieren.**

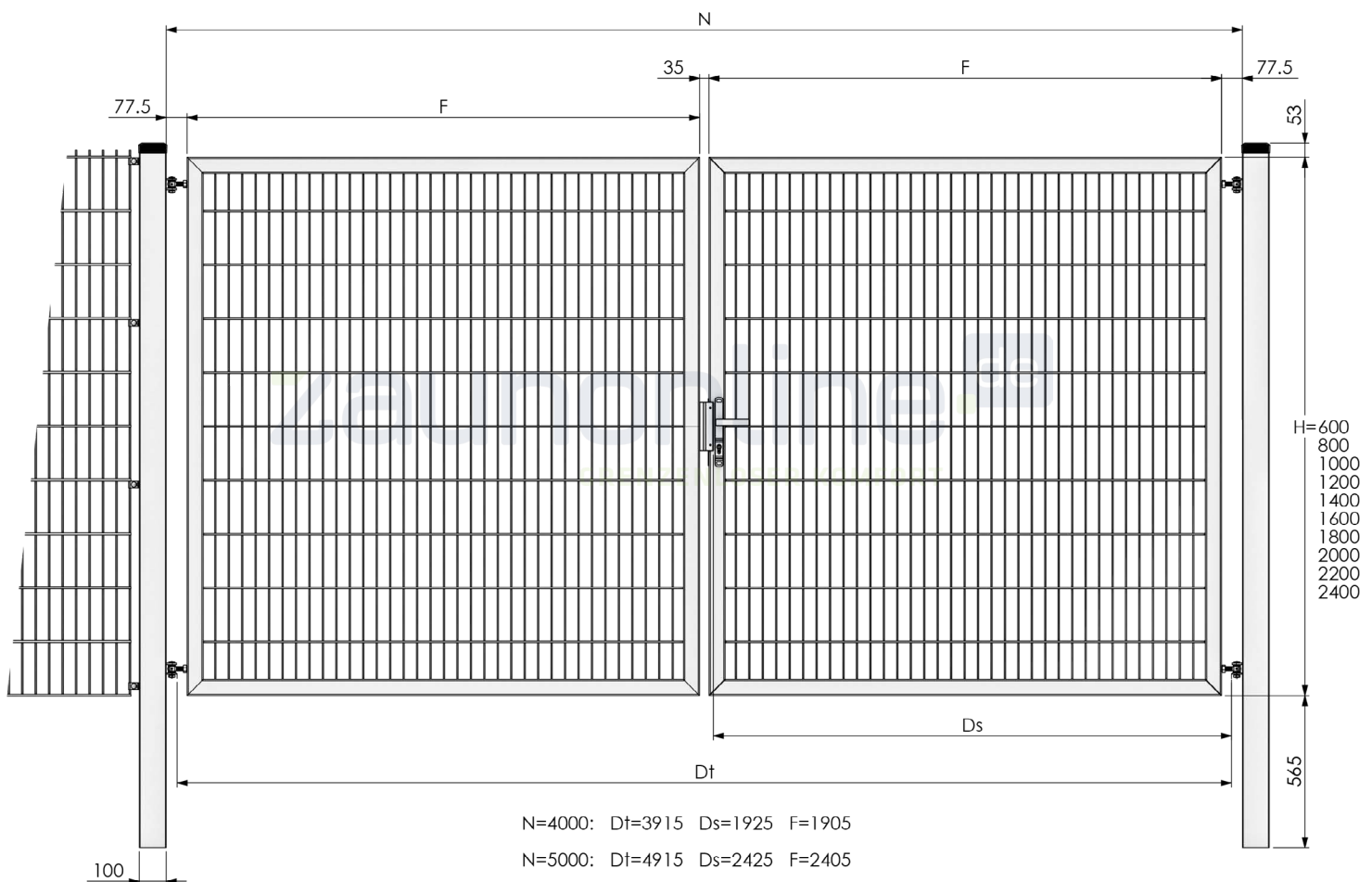

zaunonline.de
GRENZENLOSER KOMFORT

Abmessungen der Doppeltore der Serie Premium 2022.



Ungefähre Maße

N = Nominale Größe

F = Flügelbreite

D t= Tatsächlicher Durchgang Total

D s= Tatsächlicher Durchgang Schlosseite

P = Pfostenstärke

Was wird für den Zusammenbau des Tores benötigt?

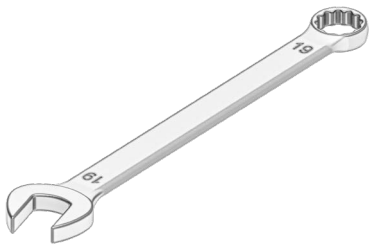

Schraubenschlüssel
22mm und
24mm



Kreuzschlitzschraubendreher PH2

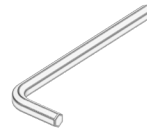

Inbusschlüssel
5, 2,5

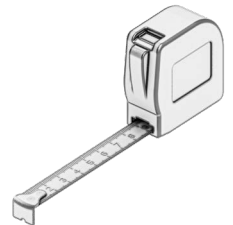

Bandmass

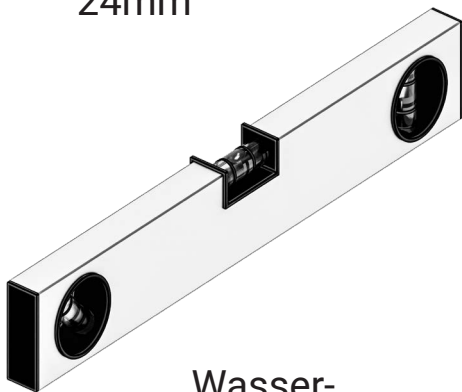

Wasserwaage

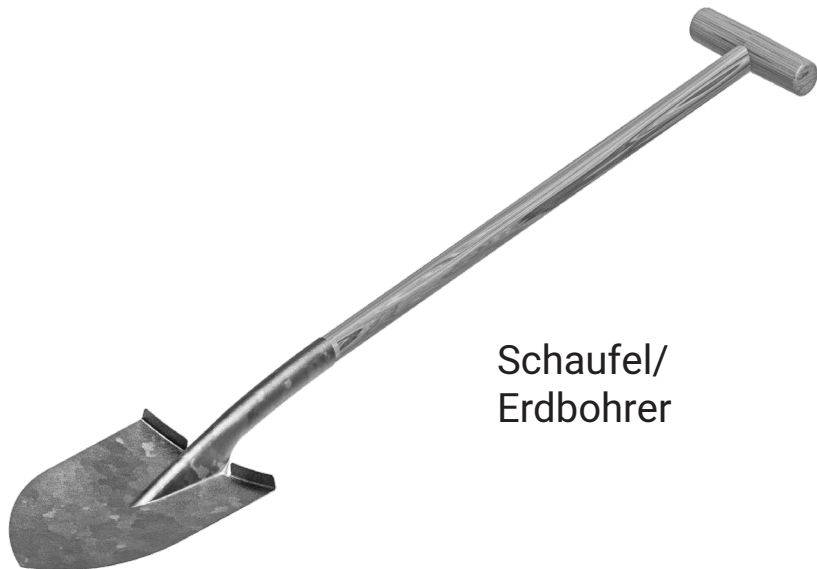

Schaufel/
Erdbohrer

Wie stellt man die Teile zusammen?

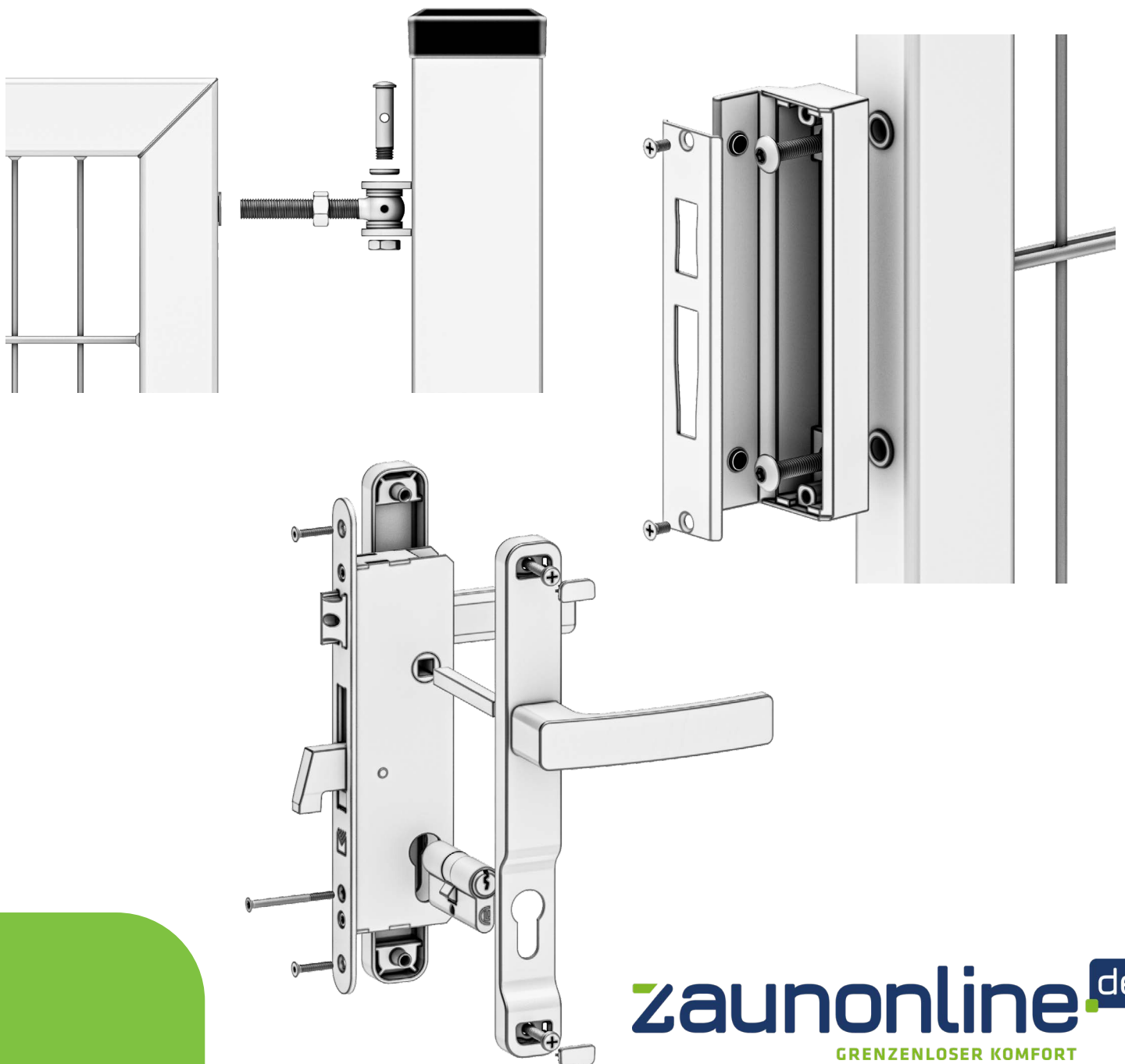

**Legen Sie die Tor-
Teile auf einer weichen
Unterlage aus und
messen Sie die Maße.**

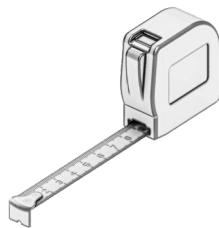
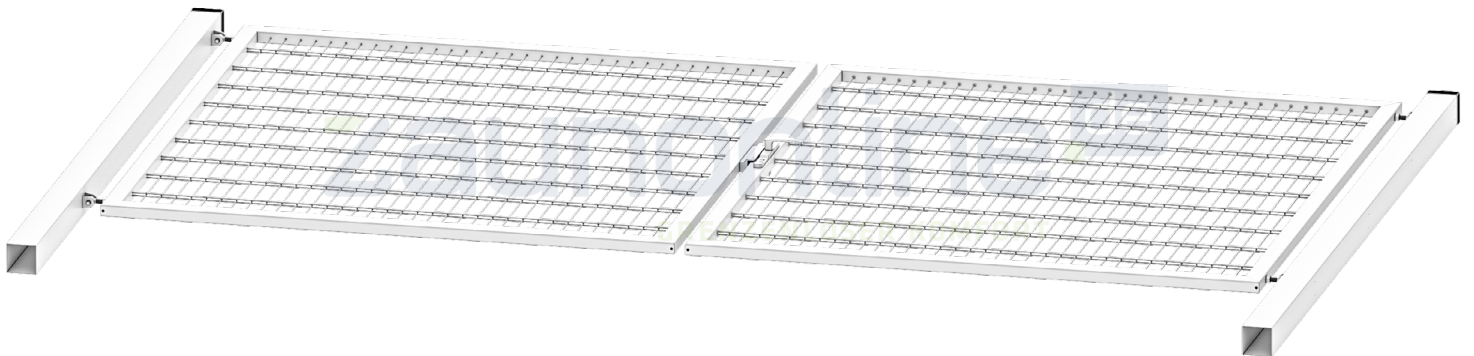

Bestimmen Sie die Drehrichtung und die Position des Tores, bevor Sie die Pfosten montieren.

**Stellen Sie das Scharnier
schon ein, sodass
es später leichter zu
montieren ist.**



**Stellen Sie die Pfosten
im richtigen Abstand, in
der richtigen Tiefe und
senkrecht.**



Verwenden Sie zur Befestigung der Pfosten vorzugsweise Beton.

Montieren Sie den Torflügel. Sichern Sie das Scharnierauge und den Scharnierstift.



Blockieren Sie den Scharnierstift mit einem Inbusschlüssel oder Kreuzschlitzschraubendreher. Ziehen Sie dann die Mutter richtig an.

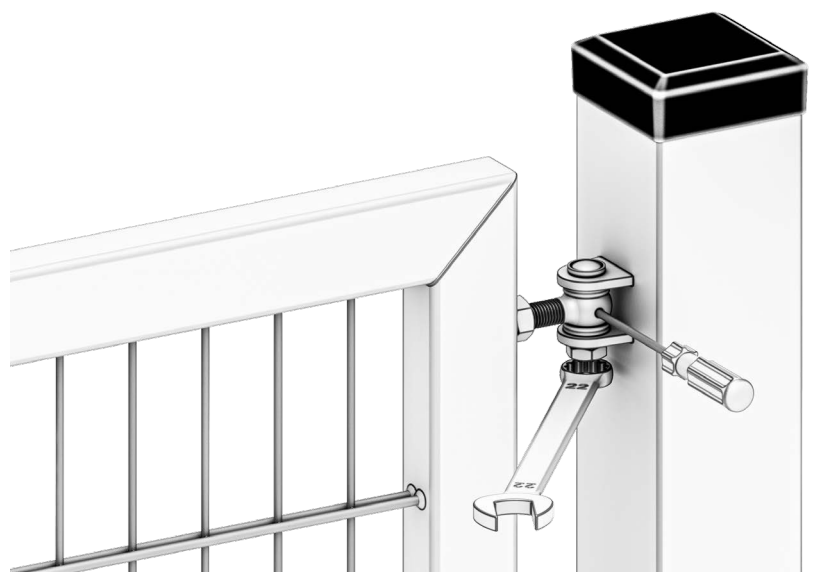

Montieren Sie das
Schlossgegenteil.



Montieren Sie das Schloss und die Türbeschläge.



**Herzlichen Glückwunsch,
wir wünschen Ihnen viele
Jahre Freude an Ihrem
Premium 2022 Tor.**

